

CHLADÍCÍ STOLY NÁPOJOVÉ

T&H



Chladicí stůl nápojový 1 sekciový

Délka stolu (A) 1011,5 mm

Hloubka stolu (B) 700 mm

Výška stolu (C) 900 mm

Napětí 230 V/ 50 Hz

Příkon 0,25 kW

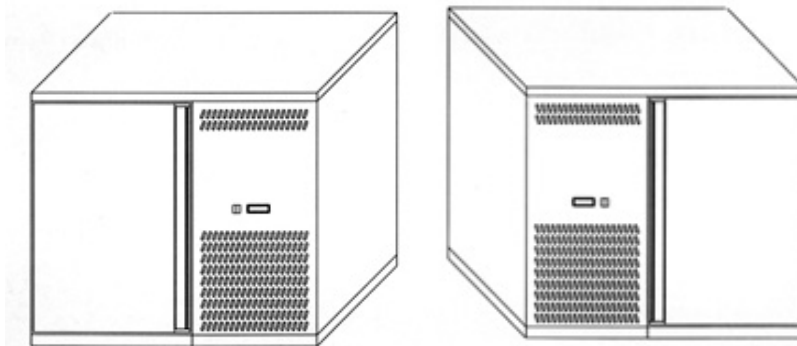

Kód 26512

Kód 26513

Chladicí stůl nápojový 2 sekciový

Délka stolu (A) 1583 mm

Hloubka stolu (B) 700 mm

Výška stolu (C) 900 mm

Napětí 230 V/ 50 Hz

Příkon 0,38 kW

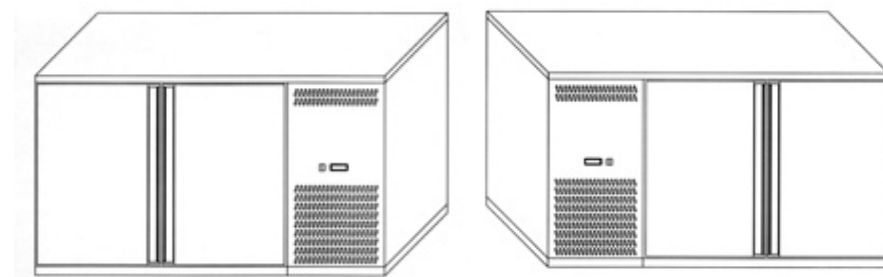

Kód 26522

Kód 26523

Chladicí stůl nápojový 3 sekciový

Délka stolu (A) 2154,5 mm

Hloubka stolu (B) 700 mm

Výška stolu (C) 900 mm

Napětí 230 V/ 50 Hz

Příkon 0,43 kW



Kód 26532

Kód 26533

Chladicí stůl nápojový 4 sekciový

Délka stolu (A) 2726 mm

Hloubka stolu (B) 700 mm

Výška stolu (C) 900 mm

Napětí 230 V/ 50 Hz

Příkon 0,50 kW

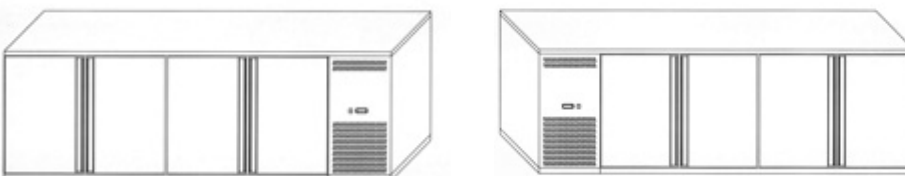

Kód 26542

Kód 26543

**Chladicí stůl výčepní s dřezem
1 sekciový**

Délka stolu (A)	1011,5 mm
Hloubka stolu (B)	700 mm
Výška stolu (C)	900 mm
Napětí	230 V/ 50 Hz
Příkon	0,25 kW

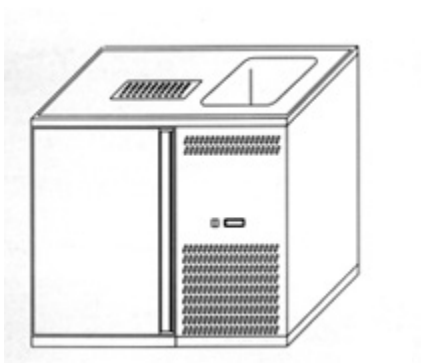

Kód 26612

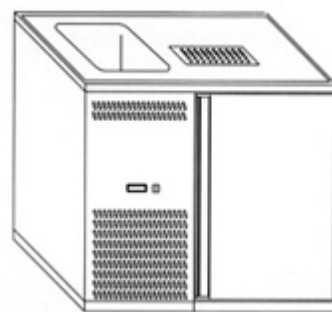

Kód 26613

**Chladicí stůl výčepní s dřezem
2 sekciový**

Délka stolu (A)	1583 mm
Hloubka stolu (B)	700 mm
Výška stolu (C)	900 mm
Napětí	230 V/ 50 Hz
Příkon	0,38 kW

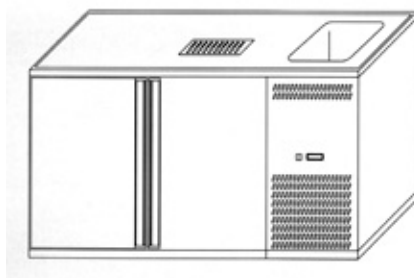

Kód 26622

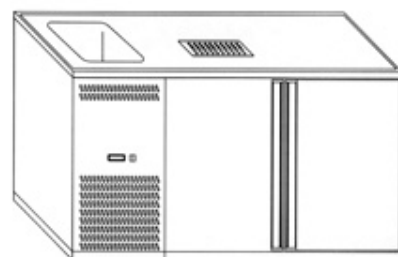

Kód 26623

**Chladicí stůl výčepní s dřezem
3 sekciový**

Délka stolu (A)	2154,5 mm
Hloubka stolu (B)	700 mm
Výška stolu (C)	900 mm
Napětí	230 V/ 50 Hz
Příkon	0,43 kW

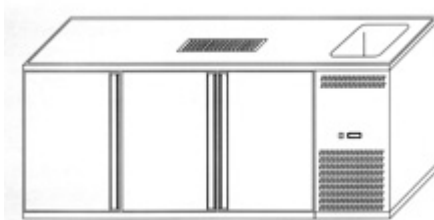

Kód 26632

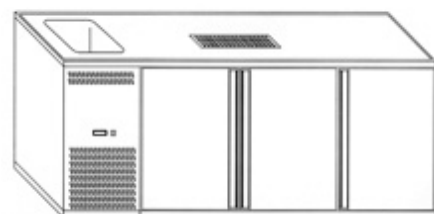

Kód 26633

**Chladicí stůl výčepní s dřezem
4 sekciový**

Délka stolu (A)	2726 mm
Hloubka stolu (B)	700 mm
Výška stolu (C)	900 mm
Napětí	230 V/ 50 Hz
Příkon	0,50 kW

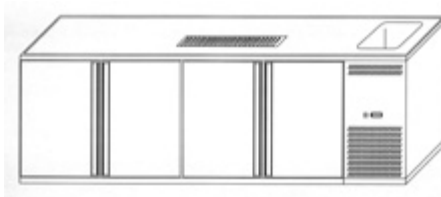

Kód 26642

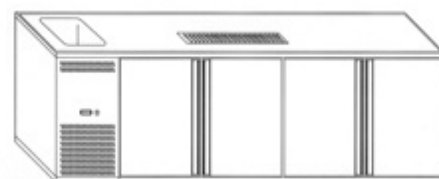

Kód 26643

**Chladicí stůl výčepní s 2 dřezmi
a s odpadkovým košem
1 sekciový**

Délka stolu (A)	1451,5 mm
Hloubka stolu (B)	700 mm
Výška stolu (C)	900 mm
Napětí	230 V/ 50 Hz
Příkon	0,25 kW

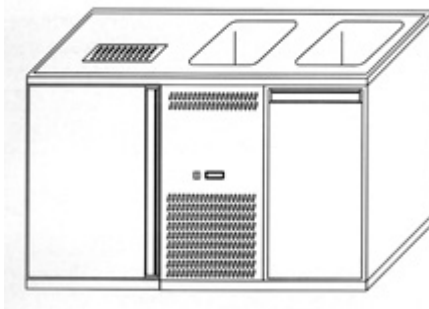

Kód 26614

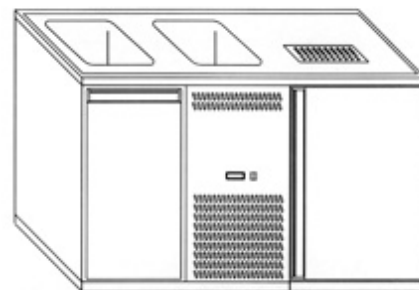

Kód 26615

**Chladicí stůl výčepní s 2 dřezmi
a s odpadkovým košem
2 sekciový**

Délka stolu (A)	2023 mm
Hloubka stolu (B)	700 mm
Výška stolu (C)	900 mm
Napětí	230 V/ 50 Hz
Příkon	0,38 kW

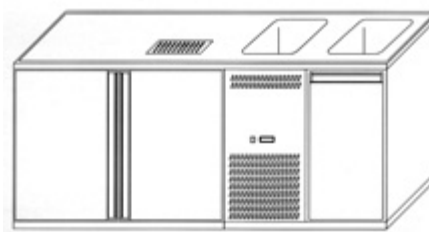

Kód 26624

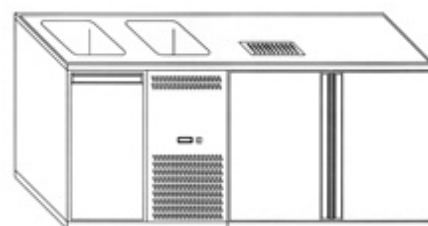

Kód 26625

**Chladicí stůl výčepní s 2 dřezmi
a s odpadkovým košem
3 sekciový**

Délka stolu (A)	2594,5 mm
Hloubka stolu (B)	700 mm
Výška stolu (C)	900 mm
Napětí	230 V/ 50 Hz
Příkon	0,43 kW

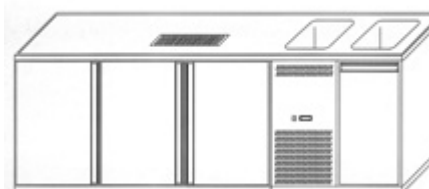

Kód 26634

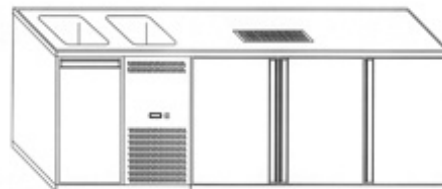

Kód 26635

**Chladicí stůl výčepní s
odpadkovým košem
4 sekciový**

Délka stolu (A)	2594,5 mm
Hloubka stolu (B)	700 mm
Výška stolu (C)	900 mm
Napětí	230 V/ 50 Hz
Příkon	0,50 kW



Kód 26644



Kód 26645

Chladicí stoly s ventilátorem jsou určeny pro chlazení nápojů všeho druhu, je možné je použít i pro uchovávání jiných produktů při teplotách 0 až 8 stupňů Celsia. Universální konstrukce umožňuje dodat stoly v provedení s kompletním chladicím agregátem a odpadkovým košem vlevo, vpravo, nebo bez agregátu.



Príslušenstvo za príplatok

Zásuvky typ V, X, Y, Z

Katalogové číslo **V**

Uzamykatelné

VC

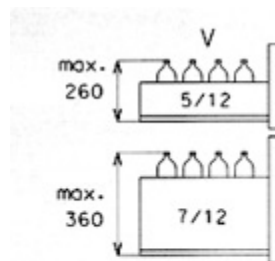

Katalogové číslo **X**

XC

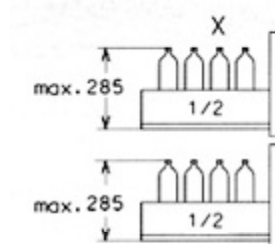

Katalogové číslo **Y**

YC

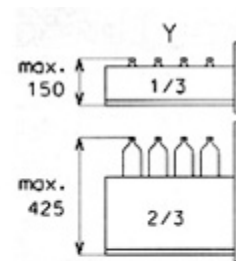

Katalogové číslo **Z**

ZC

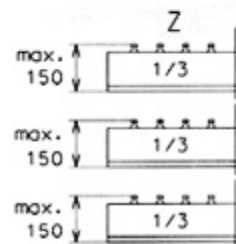

Zámok na dvere

Chladicí vana zabudovaná

Délka (A) 305 mm

Hĺoubka (B) 505 mm

Výška (C) 250 mm

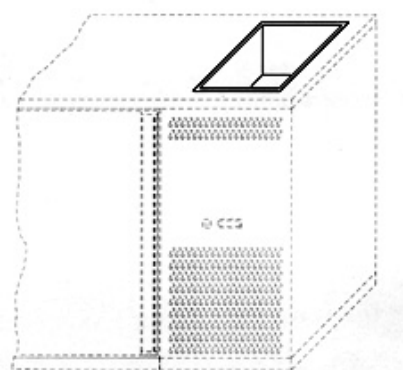

Kód 26562

Dřez

Délka (A) 305 mm

Hĺoubka (B) 510 mm

Výška (C) 300 mm

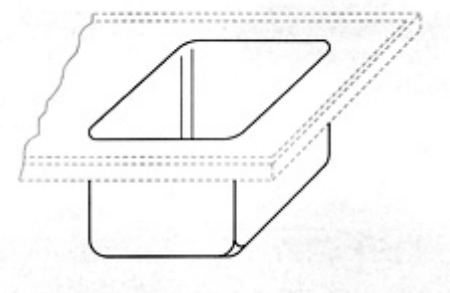

Kód 26671

Ostříkový ventil

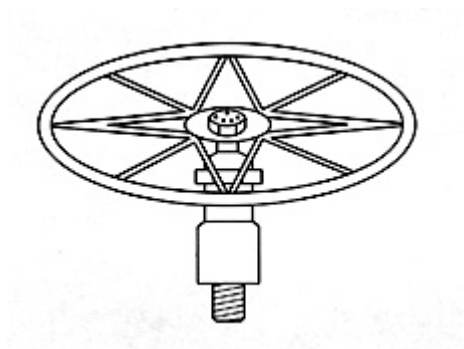

Kód 26675

Plošina na sudy výsuvná

Délka (A) 400 mm

Hloubka (B) 530 mm

Výška (C) 10 mm

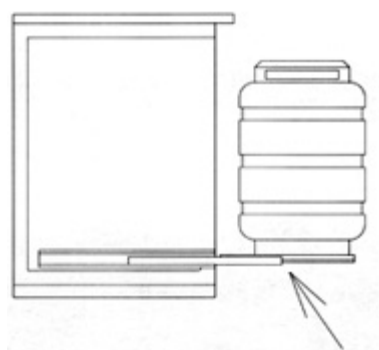

Kód 26564

Je tvořena výsuvnou policí na uložení KEG sudů, popřípadě dalších nádob. Usnadňuje jejich uložení do stolu a chrání stůl před poškozením.